

GRAM

FI Astianpesukone / Käyttöohjet

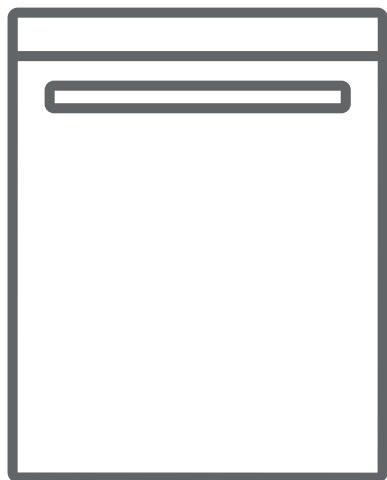





OMI 4230-90 RT

Kiitos, että valitsit tämän tuotteen.

Tämä käyttöopas sisältää kodinkoneen käyttöön ja huoltoon liittyviä tärkeitä turvallisuus- ja käyttöohjeita.

Lue tämä käyttöopas huolella ennen kuin käytät laitetta ja säilytä se myöhempää tarvetta varten.

Kuvake	Tyyppi	Merkitys
	VAROITUS	Vakavan loukkaantumisen tai kuoleman vaara
	SÄHKÖISKUN VAARA	Vaarallisen jännitteen vaara
	TULIPALO	Varoitus: tulipalon vaara, syttyviä materiaaleja
	HUOMIO	Loukkaantumisen tai omaisuusvahinkojen vaara
	TÄRKEÄÄ / HUOMAUTUS	Järjestelmän oikea käyttö

SISÄLTÖ

1. TURVALLISUUSOHJEET	1
1.1. Yleisiä turvallisuusvaroituksia	1
1.2. Asennusta koskevat varoitukset	2
1.3. Käytön aikana	3
2. ASENNUS	6
2.1. Koneen sijoittaminen	6
2.2. Vesiliitäntä	6
2.3. Tulovesiletku	6
2.4. Poistovesiletku	7
2.5. Sähköliitännät	7
2.6. Laitteen asennus tason alle	7
3. TEKNISET TIEDOT	8
3.1. Yleinen ulkoasu	8
3.2. Tekniset tiedot	8
4. KONEEN KÄYTTÖVALMISTELUT	9
4.1. Asianpesukoneen valmistelu ensimmäistä käyttökertaa varten	9
4.2. Suolan käyttö	9
4.3. Suolan täyttö	9
4.4. Testiliuska	10
4.5. Veden kovuustaulukko	10
4.6. Veden pehmennyslaite	10
4.7. Asetus	10
4.8. Pesuaineen käyttö	10
4.9. Pesuainelokeron täyttäminen	11
4.10. Yhdistelmäpesuaineiden käyttäminen	11
4.11. Huuhtelukirkasteen käyttö	11
4.12. Huuhtelukirkasteen lisääminen ja asetusten määrittäminen	11
5. ASTIANPESUKONEEN TÄYTTÄMINEN	13
5.1. Suositukset	13
5.2. Korien vaihtoehtoiset täytöt	15
6. OHJELMATAULUKKO	16
7. OHJAUSPANEELI	18
7.1. Ohjelman vaihtaminen	19
7.2. Ohjelman peruuttaminen	19
7.3. Koneen kytkeminen pois päältä	19

SISÄLTÖ

8.PUHDISTUS JA HUOLTO	21
8.1. Suodattimet	21
8.2. Suihkuvarret	21
8.3. Poistopumppu.....	22
9. VIANMÄÄRITYS	23

1. TURVALLISUUSOHJEET

1.1. Yleisiä turvallisuusvaroituksia

- Lue nämä ohjeet huolellisesti ennen laitteen käyttöä ja säilytä tämä käyttöopas myöhempää tarvetta varten.

 Tarkista koneen pakkauksen sisältö ennen asennusta ja koneen ulkopinta, kun pakkaus on poistettu. Älä käytä konetta, jos se vaikuttaa vaurioituneelta tai jos pakkaus on avattu.

- Pakkaus suojaa konettasi kuljetuksen aikana mahdollisesti syntyviltä vaurioilta. Pakkausmateriaalit ovat ympäristöystävällisiä, koska ne ovat kierrätettäviä. Kierrätetyn materiaalin käyttö vähentää raaka-aineiden kulutusta ja vähentää jätteiden syntymistä.

 Yli 8-vuotiaat lapset ja fyysikaltaan, tuntoaisteiltaan tai henkiseltä kunnoltaan heikentyneet henkilöt saavat käyttää tätä laitetta, kun he ovat saaneet ohjauksen tai opastuksen laitteen käytöstä käyttäjän turvallisuudesta vastaavalta henkilöltä. Lasten ei saa antaa leikkiä laitteella.

 Poista pakkaus ja pidä se poissa lasten ulottuvilta.

 Pidä pesuaineet ja huuhtelukirkasteet lasten ulottumattomissa.

 Koneeseen saattaa jäädä jäämiä pesun jälkeen. Pidä lapset poissa koneen luota, kun se on auki.

1.2. Asennusta koskevat varoitukset

- Sijoita ja asenna kone sopivaan ja turvalliseen paikkaan.
- Konetta huollettaessa tulee käyttää vain alkuperäisiä varaosia.

 Älä kytke konetta pistorasiaan asennuksen ajaksi.

 Koneen saa asentaa vain valtuutettu huoltoedustaja. Muun kuin valtuutetun edustajan tekemä asennus voi johtaa takuun raukeamiseen.

 Varmista että sijoituspaikan sähköjärjestelmään on kytketty turvaohjeiden mukaiset sulakkeet.

 Kaikkien sähköliitännöiden tulee vastata koneen arvokilvessä olevia arvoja.

 Varmista, ettei kone ole sähköjohdon päällä.

 Konetta kytkettäessä ei saa koskaan käyttää jatkojohtoa tai haaroitusrasiaa.

 Pistorasiaan on päästävä käsiksi koneen kytkemisen jälkeen.

- Käytä konetta asennuksen jälkeen ensimmäisen kerran tyhjänä.

 Pistokkeen on oltava irrotettuna koneen sijoituksen ja asennuksen aikana.

 Käytä vain alkuperäistä verkkojohtoa ja pistoketta.

 Jos sähköjohto on vahingoittunut, sen saa vaihtaa vain pätevä sähköasentaja.

- Liitä letku suoraan vesihanaan. Hanan tuottaman paineen tulisi olla vähintään 0,03 MPa ja enintään 1 MPa. Jos paine on yli 1 MPa, liitännän väliin on asennettava paineenrajoitusventtiili.

1.3. Käytön aikana

- Tämä kone on tarkoitettu kotitalouskäyttöön, älä käytä sitä muuhun tarkoitukseen. Kaupallinen käyttö mitätöi takuun.

 Älä seiso, istu tai aseta kuormia astianpesukoneen avoimelle luukulle.

 Käytä vain pesu- ja huuhteluaineita, jotka on tarkoitettu

nimenomaan astianpesukoneille. Valmistaja ei ole vastuussa vahingoista, joita voivat aiheutua väärinkäytöstä.

 Älä juo koneessa olevaa vettä.

 Räjähdyksvaaran takia koneen pesutilaan ei saa laittaa mitään kemiallista puhdistusainetta kuten liuottimia.



- Varmista muoviesineiden lämmönkestävyys ennen niiden pesemistä astianpesukoneessa.

 Laita koneeseen vain astianpesuun soveltuvia esineitä ja varo, ettet täytä koreja liikaa.

 Älä avaa luukkuja koneen ollessa käynnissä, siitä voi vuotaa kuumaa vettä. Koneessa on suojausmekanismi, joka pysäyttää koneen, mikäli luukku kuitenkin avataan.



 Koneen luukkuja ei saa jättää auki. Se voi aiheuttaa onnettomuuden.

 Aseta veitset ja muut terävät esineet ruokailuvälinekoriin teräpuoli alaspäin.

  Kun automaattisella luukunavausjärjestelmällä varustetuissa malleissa EnergySave-vaihtoehto on aktiivinen, luukku avautuu ohjelman lopussa. Astianpesukoneen vaurioitumisen estämiseksi et

saa yrittää sulkea luukkua minuuttia sen avaamisen jälkeen. Jotta kuivaus olisi tehokasta, pidä luukkua auki 30 minuutin ajan ohjelman päättymisen jälkeen. Älä seiso luukun edessä, kun signaali ilmoittaa luukun automaattisesta avautumisesta.



 Häiriön sattuessa korjauksen saa suorittaa vain valtuutettu huoltoyritys, muuten takuu raukeaa.

  Ennen korjaustöitä tulee kone irrottaa sähköverkosta. Älä irrota konetta pistorasiasta kaapelista vetämällä. Kierrä vesihana kiinni.

 Käyttö alhaisella jännitteellä heikentää suorituskykyä.

 Turvallisuuden vuoksi tulee irrottaa pistotulppa, kun ohjelma on valmis.

 Älä irrota konetta pistorasiasta märin käsin sähköiskun välttämiseksi.

  Irrota kone verkkovirrasta vetämällä pistokkeesta, älä koskaan vedä johdosta.

KIERRÄTYS

- Jotkut koneen osat ja pakkaukset ovat kierrätettäviä.
- Muoviosat on merkitty kansainvälisillä lyhenteillä: (>PE<, >PP<, jne.)
- Pahviosat on valmistettu kierrätyspaperista. Ne voidaan viedä pahvinkeräykseen kierrätystä varten.
- Kotitalousjätteisiin soveltumaton materiaali on kierrätettävä asianmukaisesti.
- Ota yhteyttä kierrätyskeskukseen saadaksesi tietoa eri materiaalien hävittämisestä.

PAKKAUS JA YMPÄRISTÖ

- Pakkaus suojaa konettasi kuljetuksen aikana mahdollisesti syntyviltä vaurioilta. Pakkausmateriaalit ovat ympäristöystävällisiä, koska ne ovat kierrätettäviä. Kierrätetyn materiaalin käyttö vähentää raaka-aineiden kulutusta ja vähentää jätteiden syntymistä.

CE-merkintä ja vaatimustenmukaisuusvakuutus

Vakuutamme, että tuotteemme ovat sovellettavien eurooppalaisten direktiivien, päätösten ja asetusten sekä viitattujen standardien vaatimusten mukaisia.

Vanhan koneen hävittäminen



Tuotteessa tai sen pakkauksessa oleva symboli osoittaa, että tätä tuotetta ei saa käsitellä kotitalousjätteenä. Sen sijaan se on toimitettava soveltuvaan keräyspisteeseen sähkö- ja elektroniikkalaitteiden kierrätystä varten. Varmistamalla, että tämä tuote hävitetään asianmukaisesti, autat ehkäisemään mahdollisia kielteisiä vaikutuksia ympäristölle ja ihmisten terveydelle, joita muuten saattaa syntyä tämän tuotteen epäasianmukaisesta käsittelystä.

Yksityiskohtaisempia tietoja tämän tuotteen kierrätyksestä saat ottamalla yhteyttä paikalliseen viranomaiseen, kotitalousjätteiden kierrätyspisteeseen tai myymälään, josta tuote on ostettu.

2. ASENNUS

2.1. Koneen sijoittaminen

Kun sijoitat konetta, aseta se paikkaan, jossa astiat voidaan helposti ladata koneeseen ja purkaa sitä. Älä sijoita konetta alueelle, jossa ympäristön lämpötila laskee alle 0 °C:n.

Lue kaikki pakkauksessa olevat varoitukset ennen pakkauksen poistamista ja koneen sijoittamista.

Sijoita kone lähelle vesi- ja viemäriiliitäntää. Ota huomioon, että liitäntöjä ei voi muuttaa, kun kone on paikallaan.

Älä tartu konetta sen luukusta tai paneelist.

Jätä koneen ympärille riittävä etäisyys, jotta sen liikuttaminen olisi helppoa puhdistuksen aikana.

 Varmista että tulo- ja poistovesiletkut eivät jää puristuksiin koneen sijoituksen aikana. Varmista myös, että kone ei ole sähköjohdon päällä.

Säädä jalat niin, että kone on vaakasuorassa ja tasapainossa. Kone tulee asettaa tasaiselle alustalle, muuten se on epävakaata eikä koneen luukku sulkeudu kunnolla.

2.2. Vesiliitäntä

Suosittellemme, että asennat tarvittaessa vedenottoon suodattimen, jotta estät koneesi vahingoittumisen putkistojen saastumisesta (hiekkä, ruoste jne.) johtuen. Tämä auttaa myös estämään kellastumista ja kerrostumien muodostumista pesun jälkeen.

Huomioi veden sisääntuloletkussa oleva painatus!

Jos malleissa on merkintä 25°, veden lämpötila saa olla korkeintaan 25 °C (kylmä vesi).

Kaikki muut mallit:

Kylmää vettä suositellaan; kuumien veden maksimilämpö on 60 °C.

2.3. Tulovesiletku





 **VAROITUS:** Käytä koneesi mukana toimitettua uutta vedenottoletkua, älä käytä vanhan koneen letkua.

 **VAROITUS:** Laske vettä uuden letkun läpi ennen liittämistä.

 **VAROITUS:** Liitä letku suoraan vesihanaan. Hanan tuottaman paineen tulisi olla vähintään 0,03 MPa ja enintään 1 MPa. Jos paine on yli 1 MPa, liitännän väliin on asennettava paineenrajoitusventtiili.

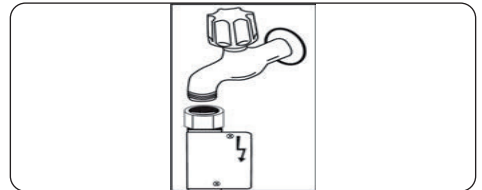
 **VAROITUS:** Kun liitännät on tehty, käännä hana kokonaan kiinni ja tarkista, ettei vesivuotoja ole. Sulje vedenottohana aina, kun pesuohjelma on päättynyt.



 Aquastop-toiminto on käytössä joissain malleissa. Älä vahingoita sitä tai anna sen taipua tai kiertyä.

2.4. Poistovesilet Ku

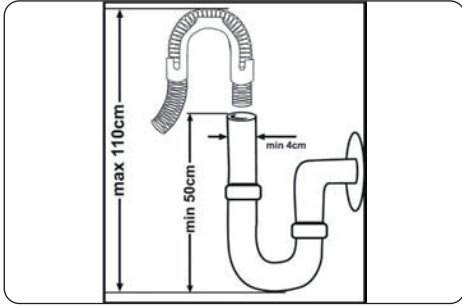

Poistovesiletku kytetään suoraan viemäriputkeen tai tiskialtaan poistoputken liitäntään. Tämän liitännän tulee olla vähintään 50 cm ja enintään 110 cm lattiasta, jolle astianpesukone sijoitetaan.



TÄRKEÄÄ: Tuotteet eivät puhdistu kunnolla, jos käytetään yli 4 metrin pituisia poistoletkua.

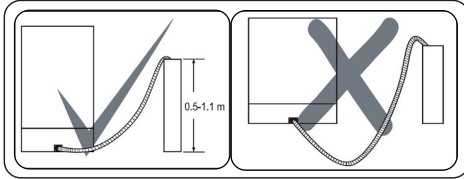

2.5. Sähköliitännät



VAROITUS: Koneen toimintajännite on 220–240 V. Mikäli verkkovirran jännite koneeseen on 110 V, tulee sähköliitännän väliin kytkeä 110/220 V:n muuntaja, jonka teho 3000 W.



Liitä tuote maadoitettuun pistorasiaan, joka on varmistettu "Tekniset tiedot" -osion luettelossa annettujen arvojen mukaisella sulakkeella.



Koneen maadoitetun verkkopistokkeen saa kytkeä vain sellaiseen maadoitettuun pistorasiaan, jossa on saatavissa koneen arvokilvessä mainittu jännite ja virta.



Jos maadoitusasennusta ei ole, valtuutetun sähkötekniikon on suoritettava maadoitusasennus. Emme ota vastuuta maadoittamattomasta käytöstä mahdollisesti aiheutuvista vahingoista tai ongelmista.



Tämän koneen pistorasiassa saattaa olla 13A:n sulake myyntimaasta riippuen (esim. Yhdistynyt kuningaskunta, Saudi-Arabia).

3. TEKNISET TIEDOT

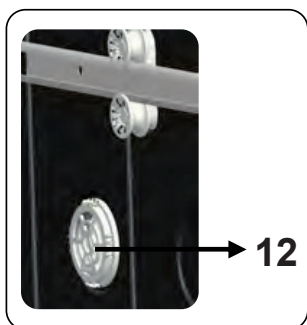
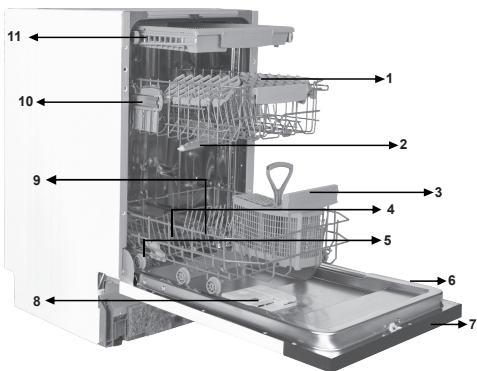

3.1. Yleinen ulkoasu

1. Yläkori telineillä
 2. Ylempi suihkuvarsi
 3. Alempi kori
 4. Laske suihkuvarsi
 5. Suodattimet
 6. Arvokilpi
 7. Ohjauspaneeli
 8. Pesu- ja huuhtelukirkasteen annostelija
 9. Suola-annostelija
 10. Yläkorin radan salpa
 11. Ruokailuvälinekori
- 12. Turbo-kuivausyksikkö:** Tämä järjestelmä parantaa astioiden kuivauskykyä.

3.2. Tekniset tiedot

Kapasiteetti	10 hengen astiasto
Mitat (mm)	820-870(mm)
Korkeus	448(mm)
Leveys	550(mm)
Syvyys	
Nettopaino	34,100 kg
Käyttöjännite /-taajuus	220–240 V 50 (Hz)
Kokonaisvirta (A)	10 (A)
Kokonaisteho (W)	1 900 (W)
Tuloveden paine	Enimmäis: 1 (MPa) Minimi: 0,03 (MPa)

4. ENNEN LAITTEEN KÄYTTÄMISTÄ

4.1. Astianpesukoneen valmistelu ensimmäistä käyttöä varten

- Varmista, että sähkön ja veden määritykset vastaavat laitteen asennusohjeissa esitettyjä arvoja.
- Irrota kaikki pakkausmateriaali laitteen sisältä.
- Säädä veden pehennysainetaso.
- Täytä huuhteluainelokero.

4.2 Suolan käyttö (JOS KÄYTÖSSÄ)

Jotta astianpesukone pesisi astiat hyvin, se tarvitsee pehmeää, ts. vähemmän kalkkipitoista vettä. Jos vesi on kalkkipitoista, astioihin ja koneen sisäosiin jää kalkkisaostumia. Tämä vaikuttaa kielteisesti koneen pesu-, kuivaus- ja kiillotustehoon. Kun vesi virtaa pehennysjärjestelmän läpi, veden kovuuden muodostavat ionit poistetaan vedestä ja saadaan haluttu veden pehmeys, joka takaa parhaan pesutuloksen. Nämä vettä koventavat ionit kerääntyvät nopeasti pehennysjärjestelmään sisään virtaavan veden kovuudesta riippuen. Pehennysaine täytyy vaihtaa, jotta kone toimii yhtä tehokkaasti seuraavan pesun aikana. Tätä tarkoitusta varten käytetään astianpesusuolaa.

Veden pehmentämiseen saa käyttää vain astianpesukoneille tarkoitettua suolaa. Älä käytä helposti liukenevaa pienirakeista tai jauhemaista suolaa. Muunlaisen suolan käyttö voi vahingoittaa laitetta.

4.3. Täyttö suolalla (JOS KÄYTÖSSÄ)

Avaa suolakorin korkki kääntämällä sitä vastapäivään, kun haluat lisätä pehennys-suolaa. **(1)** **(2)** Täytä koriin ensimmäisellä käyttökerralla 1 kg suolaa ja vettä **(3)**, kunnes se on aivan täynnä. Suppilo **(4)** helpottaa täyttöä. Sovita korkki paikalleen ja kierrä se kiinni. Täytä suolakori (n. 1 kg) uudelleen joka 20–30 pesukerran jälkeen.

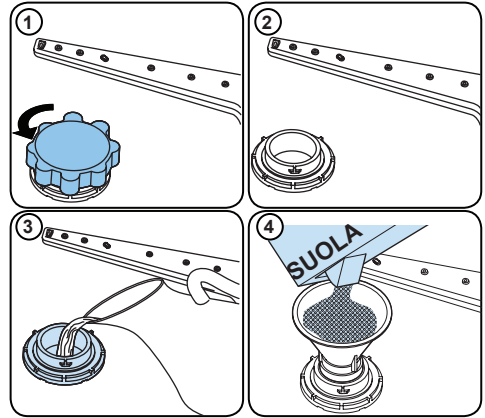



Lisää suolalokeroon vettä vain ensimmäisellä käyttökerralla.

Käytä astianpesukoneita varten tarkoitettua pehennys-suolaa.

Suolakori täyttyy vedellä, kun laite käynnistyy. Lisää pehennys-suolaa tämän vuoksi ennen laitteen käynnistämistä.

Jos pehennys-suola on valunut yli etkä käynnistä laitetta heti, estä laitteen syöpyminen pyörittämällä lyhyt pesuohjelma.

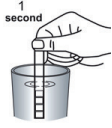
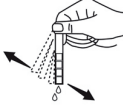
4.4. Testausnauha

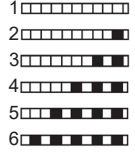
Juoksuta vettä hanasta (1 min.)	Pidä nauhaa vedessä (1 sek.)	Ravista nauhaa.	Odota (1 min.)	Aseta laitteen kovuustaso.
				

HUOMAA: Oletustaso on 3. Jos käytät kaivovettä tai veden kovuustaso on yli 90 dF, suosittelemme suodattimen ja puhdistimen käyttöä.

4.5. Vedenkovuustaulukko

Taso	German dH	French dF	British dE	Osoitin
1	0-5	0-9	0-6	Näytöllä näkyy "L1".
2	6-11	10-20	7-14	Näytöllä näkyy "L2".
3	12-17	21-30	15-21	Näytöllä näkyy "L3".
4	18-22	31-40	22-28	Näytöllä näkyy "L4".
5	23-31	41-55	29-39	Näytöllä näkyy "L5".
6	32-50	56-90	40-63	Näytöllä näkyy "L6".

4.6. Veden kovuuden säätö

Astianpesukoneessa on järjestelmä, joka vähentää vesijohtoveden kovuutta. Selvitä hanavetesi kovuus ottamalla yhteyttä vesiyhtiösi tai käyttämällä testausnauhaa (jos sellainen on saatavilla).

4.7. Asetus

Muuta suolan määrää näin:

- Avaa laitteen luukku.
- Käynnistä laite ja paina välittömästi ohjelmapainiketta.
- Pidä ohjelmapainike painettuna, kunnes "SL" viesti katoaa.
- Laite näyttää edellisen asetuksen.
- Aseta taso ohjelmapainikkeella.
- Tallenna asetukset sammuttamalla laite.

4.8. Pesuaineen käyttö

Käytä vain pesuainetta, joka on tarkoitettu kotitalouksien astianpesukoneille. Säilytä pesuaineet viileässä ja kuivassa paikassa lasten ulottumattomissa.

Paras pesutulos saadaan käyttämällä ohjelmalle sopivaa pesuainetta. Tarvittava pesuaineen määrä riippuu syklistä sekä astioiden määrästä ja likaisuudesta.

Älä täytä pesuainelokeroa liian täyteen, sillä se voi jättää valkoisia tai sinisiä tahroja lasisiin ja astioihin tai syövyttää lasia. Jatkuva pesuaineen liikkakäyttö voi vahingoittaa laitetta.

Liian vähä pesuaine huonontaa pesua ja voi jättää kovassa vedessä astioiden valkoisia jälkiä.

Katso lisätietoja pesuaineen valmistajan ohjeista.

4.9. Pesuainesäiliön täyttäminen

Työnnä pesuainelokeron salpa auki ja lisää pesuaine.

Paina lokeron luukku kiinni. Pesuaine lokero on täytettävä ennen joka ohjelman alkua. Jos astiat ovat hyvin likaisia, lisää pesuainetta esipesuainelokeroon.

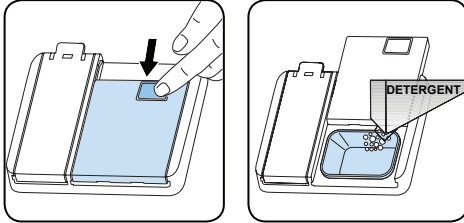

4.10. Yhdistetyt pesuaineet

Näitä tuotteita käytetään valmistajan ohjeiden mukaisesti.

Älä koskaan laita yhdistelmäpesuainetta sisätilaan tai aterinkoriin.

Yhdistelmäpesuaineessa on pesuaineen lisäksi huuhteluainetta, suolan korvaavia aineita ja mahdollisesti myös muita ainesosia.

Suosittelemme, etet käytä yhdistelmäpesuaineita lyhyissä ohjelmissa. Pesuaineet sopivat näihin ohjelmiin paremmin.

Ota yhteys pesuaineen valmistajaan, jos sinulla on ongelmia yhdistelmäpesuaineiden kanssa.

Varmista, että veden kovuustason ja huuhteluaineen asetukset ovat oikein, kun lopetat yhdistelmäpesuaineen käytön.

4.11. Huuhteluaineen käyttö

Huuhteluaine kuivattaa astiat ilman tahroja tai viivoja. Huuhteluainetta tarvitaan aterimien puhdistamiseen ja lasien kirkastamiseen. Huuhteluaine lisätään automaattisesti kuumahuuhtelun aikana.

Jos huuhteluainetta annostellaan liian vähän, astioihin jää valkoisia tahroja, eivätkä ne kuivu ja pesevydä kunnolla.

Jos huuhteluainetta annostellaan liikaa,

laseihin ja astioihin muodostuu sinertävä kerros.

4.12. Huuhteluaineen täyttö ja asetukset

Avaa huuhteluainelokeron korkki. Täytä lokero huuhteluaineella MAX-tasoon asti ja sulje korkki. Varo, ettei huuhteluainetta tule liikaa, ja pyyhi mahdollisesti läikkyneet aine pois.

Muuta huuhteluaineen määrää ennen laitteen käynnistämistä:

- Avaa laitteen luukku.
- Käynnistä laite ja paina välittömästi ohjelmapainiketta.
- Pidä ohjelmapainike painettuna, kunnes "rA" katoaa. Huuhteluaine-asetus tulee veden kovuus-asetuksen jälkeen.
- Laite näyttää edellisen asetuksen.
- Muuta tasoa ohjelmapainikkeella.
- Tallenna asetukset sammuttamalla laite.

Tehdasasetus on "4".

Nosta tasoa, jos astiat eivät kuivu kunnolla tai jos niissä on läikkiä. Vähennä tasoa, jos astioihin jää sinisiä tahroja.

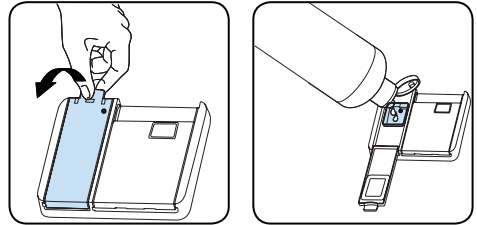

Taso	Kirkastusannos	Osoitin
1	Huuhdeluainetta ei annostella.	Näytöllä näkyy "r1".
2	Annostellaan 1 annos.	Näytöllä näkyy "r2".
3	Annostellaan 2 annosta.	Näytöllä näkyy "r3".
4	Annostellaan 3 annosta.	Näytöllä näkyy "r4".
5	Annostellaan 4 annosta.	Näytöllä näkyy "r5".

5. ASTIANPESUKONEEN TÄYTTÄMINEN

Noudata näitä täyttöohjeita parhaan tuloksen saavuttamiseksi.

Astianpesukoneen täyttäminen valmistajan ilmoittamaan kapasiteettiin tukee energian ja veden säästöä.

Ruokailuvälineiden huuhtelu käsin lisää veden ja energian kulutusta, eikä sitä suositella. Voit sijoittaa kupit, lasit, jalalliset lasit, pienet lautaset, kulhot jne. ylempään koriin. Älä anna pitkien lasien nojata toisiinsa, koska ne eivät silloin pysy vakaina ja saattavat vaurioitua.

Kun asetat koneeseen pitkäjalkaisia laseja ja maljoja, anna niiden nojata korin reunoihin tai telineeseen, ei muita esineitä vasten.

Aseta kaikki kulhomaiset astiat, kuten kupit, lasit ja kattilat suuaukko alaspäin, sillä muuten ne voivat kerätä vettä.

Jos koneessa on aterinristikko, suosittelemme sen käyttöä parhaan tuloksen saamiseksi. Asete kaikki suuret ja erittäin likaiset tiskit (kattilat, pannut, lautaset, kulhot jne.) alahyllylle.

Lautasia ja aterimia ei pidä asettaa päällekkäin.



VAROITUS: Varmista, ettei täyttö estä suihkuvarsien pyörimistä.



VAROITUS: Varmista, ettei täyttö estä pesuaineen annostelijan avautumista.

5.1. Suositukset

Poista tiskeistä kaikki suurikokoiset jäämät ennen kuin asetat ne koneeseen. Käynnistä kone täysin täytettynä.



Älä ylikuormita vetokiskoja tai aseta tiskejä väärään koriin.



VAROITUS Mahdollisten vaaratekijöiden välttämiseksi pitkäkahvaiset ja terävät välineet asetetaan terävä pää alaspäin tai vaakasuuntaan korissa.

Astiateline

Koneen yläkorissa on astiatelineet. **a b** Voit käyttää näitä telineitä avatussa tai suljetussa asennossa. Kun ne ovat avatussa asennossa **a** voit asettaa niiden päälle kuppeja ja kun ne ovat suljetussa asennossa **b** voit asettaa koriin korkeita laseja. Voit asettaa telineille myös pitkiä haarukoita, veitsiä ja lusikoita.

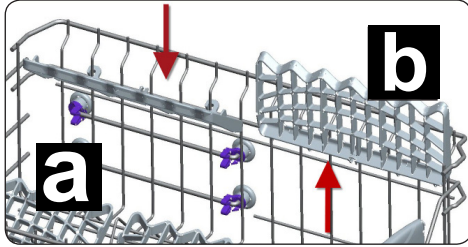

Ylempi ruokailuvälinekori

Ylempi ruokailuvälinekori on tarkoitettu suurten ja pienten ruokailuvälineiden ja astioiden sijoittamiseen.

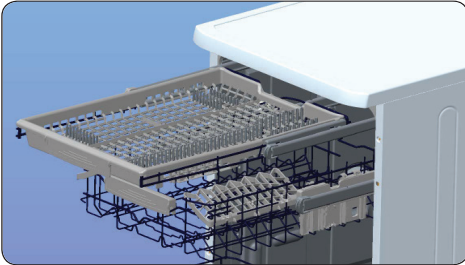

Se on helppo poistaa astianpesukoneesta, joten se on helppokäyttöinen, kun irrotat esineitä korin kanssa pesun jälkeen.

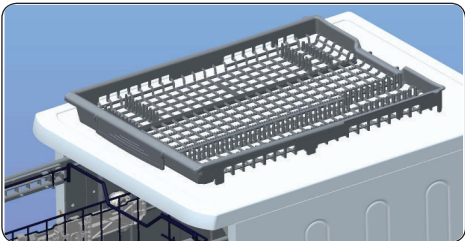

VAROITUS: Veitset ja muut terävät esineet on sijoitettava vaakasuoraan ruokailuvälinekoriin.

Yläkori

Yläkorissa on mekanismi, jonka avulla korin korkeutta voidaan säätää ylös (1) tai alas (2) poistamatta korია. Pidä korista kiinni molemmilta puolilta ja vedä sitä ylös tai työnnä alas, varmistaen, että yläkorin molemmat puolet ovat samassa asennossa.

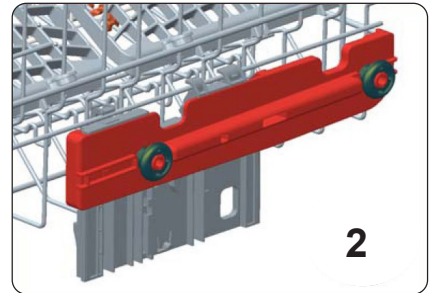
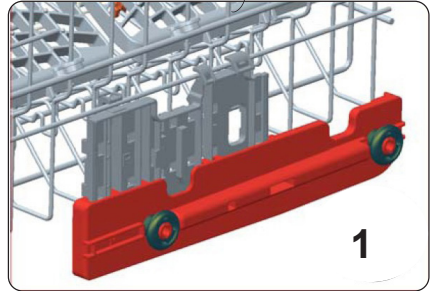
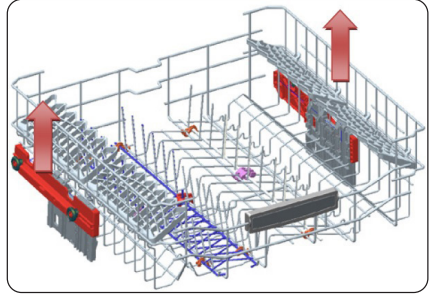

5.2. Esimerkkejä astioiden asettelusta

Alakori

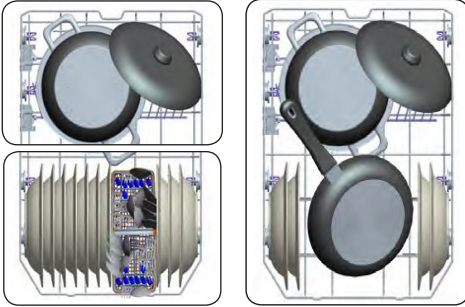

Yläkori

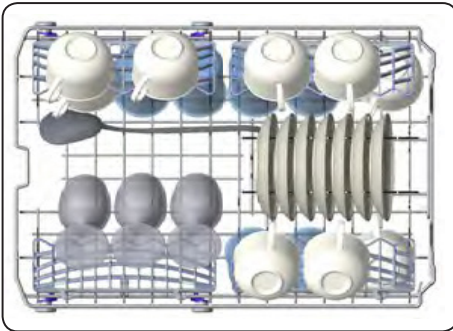

Virheelliset täytöt

Virheelliset täytöt saattavat aiheuttaa huonon pesun ja kuivauksen. Varmista paras suorituskyky noudattamalla valmistajan suosituksia.

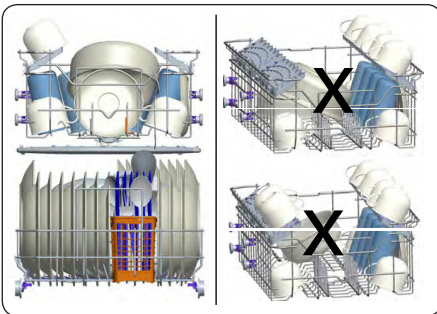

Tärkeää testilaboratorioille

Tarkat testitiedot ovat saatavilla osoitteesta "dishwasher@standardtest.info".

Mainitse viestissä mallinimi ja sarjanumero (20 merkkiä), jotka on ilmoitettu koneen luokussa.

6. OHJELMATAULUKKO

Ohjelman nimi:	P1	P2	P3	P4	P5	P6	P7	P8	P9
Eco	Älykäs 60°C - 70°C	Älykäs 50°C - 60°C	Älykäs 30°C - 50°C	Quick & Clean	Easy Care 60°C	Hellävarainen 40 °C	Pika 30' 40°C	Esipesu	
Energiaa ja vettä säästävää vakio-ohjelmaa normaalisti likaantuneiden, päivittäisessä käytössä olevien astioiden pesuun.	Automaattinen ohjelma erittäin likaisille tiskille.	Automaattinen ohjelma normaalisti likaantuneiden astioiden pesuun.	Automaattinen ohjelma normaalisti likaantuneiden hauraiden astioiden pesuun.	Nopea pesuohjelma normaalisti likaantuneiden, päivittäisessä käytössä olevien astioiden pesuun.	Normaalisti likaantuneiden, päivittäisessä käytössä olevien astioiden pesuun.	Pikaohjelma kevyesti likaantuneiden, hauraiden astioiden pesuun.	Pikaohjelma kevyesti likaantuneiden astioiden nopeaan pesuun.	Huuhtelee tiskit, jotka aiot pestä vasta myöhemmin.	
Liikantunusaste:	Keskitaso	Raskas	Keskitaso	Keskitaso	Keskitaso	Keskitaso	Kevyt	Kevyt	Kevyt
"Pesuaineen määrä: A: 25 cm3 B: 15 cm3"	A	A	A	A	A	A	A	A	
Ohjelman kesto (t:rn:n.)	03:42	01:46 - 02:32	01:28 - 01:44	01:06 - 01:20	00:50	01:34	01:14	00:30	00:15
Sähkökulutus (kWh / jaksot):	0.755	1.100 - 1.650	0.900 - 1.250	0.600 - 0.750	0.880	1.100	0.740	0.600	0.020
Vedenkulutus (L/ jaksot)	9.0	10.0 - 20.0	9.6 - 16.7	9.7 - 16.0	9.5	13.1	13.2	9.9	3.5

- Ohjelman kesto voi muuttua riippuen astioiden määrästä, veden lämpötilasta, ympäristön lämpötilasta ja valituista lisätoiminnoista.
- Muiden kuin eko-ohjelman arvot ovat ainoastaan suuntaa antavia.
- Jos mallissasi on sameudentunnistin, siinä on Tehokas ohjelma -toiminnon sijaan Auto-ohjelma.
- Eco-ohjelma soveltuu normaalisti likaantuneiden ruokailuvälineiden puhdistamiseen. Se on siihen käyttöön tehokkain ohjelma, kun katsotaan yhdistettyä energian ja veden käyttöä, ja perusteella arvioidaan, täytyvätkö EU:n ekosuunnitteluvaatimukset.
- Ruokailuvälineiden pesu kotikäyttöön tarkoitetulla astianpesukoneella kuluttaa yleensä vähemmän energiaa ja vettä kuin käsinpesu, kun astianpesukonetta käytetään valmistajan ohjeiden mukaisesti.
- Käytä lyhyissä ohjelmissa vain jauhemaista pesuainetta.
- Lyhyet ohjelmat eivät sisällä kuivausvaihetta.
- Kuivumista voi nopeuttaa avaamalla laitteen luukun raolleen, kun pesuohjelma on päättynyt.
- Saat pääsyn tuotteen tiedot sisältävään tietokantaan lukemalla energiakyltissä olevan QR-koodin.



HUOMAUTUS: Eko-ohjelman energiankulutus saattaa vaihdella säädösten 1016/2010 ja 1059/2010 mukaisesti. Tämä taulukko on yhdenmukainen säädösten 2019/2022 ja 2017/2022 kanssa.

7. OHJAUSPANEELI

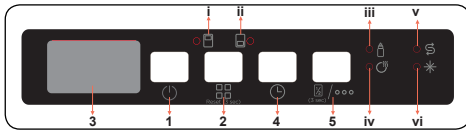

1. Virtapainike
2. Ohjelmanvalintapainike
3. Näyttö
4. Viivepainike
5. Vaihtoehtopainike
 - i. Yläkorin puolitäyttövalo
 - ii. Alakorin puolitäyttövalo
 - iii. Ekstrahygieniavallo
 - iv. Ekstrakuivauksen valo
 - v. Suolan merkkivalo
 - vi. Huuhtelukirkasteen merkkivalo

1. Virtapainike

Kytke kone päälle painamalla virtapainiketta. Kun kone on päällä, "--" näkyy näytöllä (3).

2. Ohjelmanvalintapainike

Valitse sopiva ohjelma painamalla ohjelmanvalintanappulaa.

Ohjelma käynnistyy automaattisesti, kun ovi suljetaan.

3. Näyttö

Näytöllä näkyy vuorotellen valitun ohjelman numero ja kokonaisaika sekä jäljellä oleva aika käytön aikana.

4. Viivepainike

Voit viivytää ohjelman käynnistystä 1-19 tunnilla viivepainiketta painamalla. Kun painat painiketta kerran, aloitusaika viivästyy 1 tunnilla, ja jokainen painallus lisää viiveaikaa. Paina Viive-painiketta muuttaaksesi tai peruuttaaksesi aloitusaika. Jos sammutat koneen viiveen aktivoinnin aikana, viiveaika peruuntuu.

5. Vaihtoehtopainike

Paina ja pidä vaihtoehtopainiketta

3 sekuntia painettuna valitaksesi astianpesukoneesta osan, jossa olevat astiat haluat pestä. Voit valita molemmat korit (i,ii), vain ylempään korin (i) tai vain alemman korin (ii). Paina painiketta, kunnes pestävien tiskien korin valo syttyy. Muilla alueilla olevia tiskejä ei pestä. Vain valituissa koreissa olevat astiat pestään. Äänimerkki ilmoittaa, jos ohjelmaa voi käyttää puolitäyttötoiminnon kanssa.

Paina vaihtoehtopainiketta kerran Ekstrahygienia-vaihtoehdon aktivoimiseksi. Kun aktivoit sen, ekstrahygieniavallo (iii) syttyy, joten pesulämpötila ja kesto muuttuvat valitulla ohjelmalla, ja mikä varmistaa hygieenisemmän pesun.

Paina vaihtoehtopainiketta kaksi kertaa Ekstrakuivaus-vaihtoehdon aktivoimiseksi. Kun aktivoit sen, Extra Dry -merkkivalo (iv) syttyy, jolloin ylimääräiset lämmitys-/kuivausvaiheet lisätään valittuun ohjelmaan.

Paina painiketta kolmannen kerran toimintojen deaktivoimiseksi. Molemmat valot sammuvat.

Jos pesuohjelmalle on valittu lisätoimintoja, ne säilyvät aktiivisina seuraavaksi valitussa ohjelmassa. Tämän ominaisuuden voi estää valitussa pesuohjelmassa painamalla feature-painiketta, kunnes painikkeen valo menee pois päältä.



HUOM: Jos et haluakaan aloittaa valittua ohjelmaa, ole hyvä katso ohjeet osioista "Ohjelman vaihtaminen" ja "Ohjelman peruuttaminen".



HUOMAA: Kun laitteessa ei ole riittävästi pehmennyssuolaa, suolatason varoitusilmaisain (v) syttyy sen merkiksi, että laitteen suola-astia on täytettävä.



HUOM: Kun laitteessa ei ole riittävästi huuhtelukirkastetta, huuhtelukirkasteen varoitusilmaisain (vi) syttyy sen merkiksi, että huuhtelukirkastelokero on täytettävä.

Ohjelman vaihtaminen

Voit vaihtaa käynnistettyä ohjelmaa

noudattamalla alla olevia ohjeita.



HUOM: Jos ohjelma on kesken ja haluat keskeyttää sen, avaa ovea ensin vain hieman välttääksesi veden tulvimisen yli.

7.2. Ohjelman peruuttaminen

Voit peruuttaa käynnistetyn ohjelman noudattamalla alla olevia ohjeita.



7.3. Koneen kytkeminen pois päältä

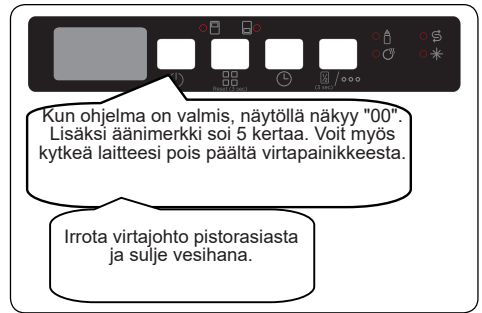

HUOMAUTUS: Älä avaa luukkuja ennen kuin ohjelma on päättynyt.

HUOMAA: Jätä luukku raolleen pesuohjelman päättyttyä, jotta astiat kuivuvat mahdollisimman nopeasti ja tehokkaasti.

HUOMAA: Jos koneen luukku avataan tai sähkö katkeaa pesuohjelman aikana, ohjelmaa jatketaan, kun luukku suljetaan tai sähkö palaa.

Äänimerkin asetus

Voit muuttaa äänimerkin voimakkuutta seuraavasti:

1. Avaa luukku ja paina ohjelmapainiketta (2)

ja viivepainiketta (4) samanaikaisesti 3 sekunnin ajan.

2. Kun ääniasetus on tunnistettu, kuulet pitkän äänimerkin, ja kone näyttää edellisen asetustason väliillä S0 - S3.

3. Voit vähentää äänimerkin voimakkuutta ohjelmapainikkeesta (2). Voit lisätä äänimerkin voimakkuutta viivepainikkeesta (4).

4. Tallenna valittu äänitaso sammuttamalla kone. S0 tarkoittaa, että ääni on pois päältä. Tehdasasetus on "S3".

Virransäästötila (mallikohtainen)

Virransäästötila otetaan päälle seuraavasti:

1. Avaa luukku ja paina viivepainiketta (4) ja vaihtoehdopainiketta (5) yhtä aikaa 3 sekunnin ajan.

2. Kone näyttää 3 sekunnin kuluttua viimeisimmän asetuksen, "IL1" tai "IL0".

3. Kun virransäästötila on aktivoitu, näytöllä näkyy "IL1". Tässä tilassa sisätilan valot sammuvat 4 minuutin kuluttua luukun avaamisesta, ja

kone sammuu 15 minuutin käytön jälkeen virran säästämiseksi.

4. Kun virransäästötila on deaktivoitu, näytöllä näkyy IL0. Jos virransäästötila ei ole käytössä, sisävalot palavat niin kauan kun luukku on auki, ja kone on aina päällä, ellei käyttäjä sammuta sitä.

5. Tallenna valittu asetus sammuttamalla kone.

Tehdasasetuksissa virransäästötila on aktiivinen.

Natural Ion Tech (riippuu mallista)

Tämä toiminto lisää hygieniää ionitekniiikan ansiosta. Natural Ion Tech -toiminto aktivoidaan painamalla ohjelmapainiketta (2) ja vaihtoehtopainiketta (5) samanaikaisesti 3 sekunnin ajan. Kun 3 sekuntia on kulunut, näytöllä näkyy "Ion", mikä tarkoittaa, että Natural Ion Tech -toiminto on aktivoitu. Painike vapautetaan, kun "Ion" näkyy näytöllä. Jos käyttäjä ei tee mitään, Natural Ion Tech -toiminto peruutetaan 24 tuntia aktivoinnin jälkeen.



HUOMAA: Kun kone sammutetaan, Natural Ion Tech -toiminto peruuntuu.



HUOMAUTUS: Natural Ion Tech -toiminto ei toimi kaikissa ohjelmissa.



HUOMAUTUS: Kun Natural Ion Tech -toiminto on aktiivinen, Natural Ion Tech -merkkivalo himmenee, kun luukku avataan.

Infovalo 2.1 (vaihtelee malleittain)

Led-merkkivalo	Koneen tila
Punainen, palaa koko ajan	Koneessa on ohjelma käynnissä.
Punainen, vilkkuu	Ohjelma on peruutettu.
Punainen, vilkkuu tiheästi	Koneessa on vika. Lue kohta Automaattiset virheilmoitukset ja ongelmien ratkaiseminen .
Vihreä, palaa koko ajan	Ohjelma on päättynyt.

8. PUHDISTUS JA YLLÄPITO

Tiskikoneesi puhdistuksella on tärkeä merkitys sen elinkaarelle. Varmista, että vedenpehmennysasetukset (jos saatavilla) on tehty oikein, ja että käytät oikean määrän kalkkikertymiä torjuvaa pesuainetta. Täytä suolakammio uudelleen, kun suolan anturin valo syttyy.

Astianpesukoneeseesi saattaa kertyä ajan saatossa kalkkia tai öljyä. Jos näin tapahtuu:

- Täytä pesuainekammio mutta älä aseta mitään tiskejä koneeseen. Valitse korkea lämpötilaa käyttävä ohjelma ja käytä astianpesukonettasi tyhjänä. Jos tämä ei puhdistaa astianpesukonettasi tarpeeksi hyvin, käytä astianpesukoneisiin tarkoitettua puhdistusainetta.
- Voit pidentää astianpesukoneesi elinkaarta puhdistamalla se säännöllisesti kerran kuussa.
- Poista oven tiivisteistä mahdolliset kertymät ja vierasesineet pyyhkimällä ne säännöllisesti kostealla liinalla.

8.1. Suodattimet

Puhdista suodattimet ja suihkuvarret vähintään kerran viikossa. Jos karkea- ja hienosuodattimiin on jäänyt ruokajäämiä, irrota suodattimet ja puhdista ne hyvin juoksevilla vedellä.

- a)** Mikrosuodatin **b)** Karkeasuodatin
c) Metallisuodatin

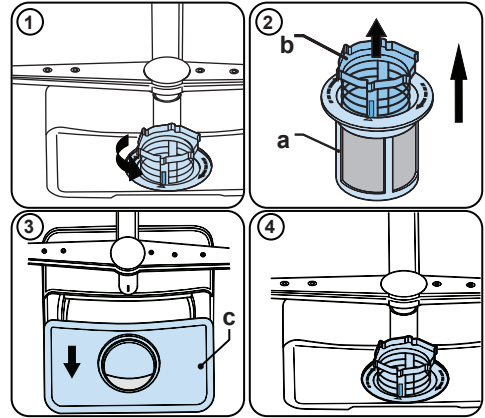

Irrota suodatinyhdistelmä puhdistamista varten kääntämällä sitä vastapäivään ja nostamalla sitä ylöspäin (1). Vedä karkeasuodatin ulos mikrosuodattimesta (2). Vedä sitten metallisuodatin (3) irti. Huuhtelee suodattimet runsaalla vedellä, kunnes niissä ei enää ole jäämiä. Koko suodatinyhdistelmä uudelleen. Sijoita suodatinyhdistelmä takaisin paikalleen ja kierrä sitä myötäpäivään (4).

- Älä koskaan käytä astianpesukonettasi ilman suodatinta.
- Väärin kiinnitetty suodattimet heikentävät pesutulosta.
- Jotta kone toimisi oikein, suodattimien oltava puhtaita.

8.2. Suihkuvarret

Varmista, että suihkusuihkut reiät eivät ole tukossa, eikä suihkuvarsiin ole tarttunut ruuantähteitä tai vierasesineitä. Jos havaitset tukkeumia, irrota suihkuvarret ja puhdista ne juoksevan veden alla. Poista ylempi suihkuvarsi kääntämällä sen kiinnitysmutteria myötäpäivään ja vetämällä sitä alaspäin. Kun asetat yläsuihkuvarren takaisin paikoilleen varmista, että mutteri on kunnolla kiristetty.

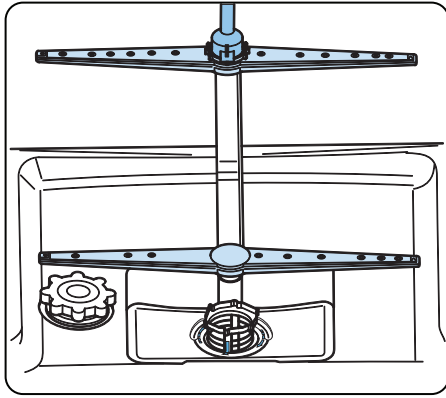

8.3. Poistopumppu

Suuret ruuantähteet tai suodattimista läpi päässeet vierasesineet saattavat tukkia likaveden poistopumpun. Silloin huuhteluvesi jää suodattimien yläpuolelle.

⚠ Varoitus, viiltohaavojen vaara!

Poistopumppua puhdistaessasi varmista, että et vahingoitu lasinsirpaleisiin tai teräviin apuvälineisiin.

Tässä tapauksessa:

1. Irrota aina ensimmäiseksi laite sähköverkosta.
2. Poista korit.
3. Poista suodattimet.
4. Poista vesi, käytä imusientä mikäli tarpeellista.
5. Tarkista alue ja poista kaikki vierasesineet.
6. Asta suodattimet paikoilleen.
7. Aseta korit takaisin paikoilleen.

9. VIANMÄÄRITYS

VIKA	MAHDOLLINEN SYY	VIANMÄÄRITYS
Ohjelma ei käynnisty.	Astianpesukone ei ole seinässä.	Kytke laite pistorasiaan.
	Astianpesukone ei ole päällä.	Kytke kone päälle painamalla virtapainiketta.
	Sulake on palanut.	Tarkista asunnon sulakkeet.
	Vedentulo on kiinni.	Avaa vesihana.
	Astianpesukoneen luukku on auki.	Sulje astianpesukoneen luukku.
	Vedenottoletku ja koneen suodattimet ovat tukossa.	Tarkista vedenottoletku ja koneen suodattimet ja varmista, etteivät ne ole tukossa.
Koneeseen jää vettä.	Veden poistoletku on tukkeutunut tai taipunut.	Tarkista poistoletku ja puhdista tai suorista se.
	Suodattimet ovat tukossa.	Puhdista suodattimet.
	Ohjelma ei ole vielä päättynyt.	Odota ohjelman päättymistä.
Kone pysähtyy kesken pesun.	Virtakatkos.	Tarkista sulake.
	Tuloveden syöttöviika.	Tarkista vesihana.
Pesutoiminnon aikana on tärinää tai kuuluu kolisevia ääniä.	Suihkuvarsi osuu alakorin astioihin.	Siirrä tai poista suihkuvarren tiellä olevia esineitä.
Astioihin jää ruokajätettä.	Väärin sijoitetut astiat, ruiskutettua vettä ei pääse astioihin.	Älä täytä koreja liikaa.
	Asiat nojaavat toisiinsa.	Aseta astiat astianpesukoneen täyttämistä koskevan osan ohjeiden mukaan.
	Liian vähän pesuainetta.	Käytä oikea määrä pesuainetta ohjelmataulukon suositusten mukaan.
	Väärä pesuohjelma.	Katso ohjelmataulukosta sopivin ohjelma.
	Ruuantähteet tukkivat suihkutusvarren.	Puhdista suihkuvarsen reiät tikulla tai vastaavalla.
	Suodattimet tai vedenpoistopumppu ovat tukossa tai suodatin väärässä asennossa.	Tarkista tyhjennysletku ja suodattimet.

VIKA	MAHDOLLINEN SYY	VIANMÄÄRITYS
Astioissa on vaaleita tahroja.	Liian vähän pesuainetta.	Käytä oikea määrä pesuainetta ohjelmataulukon suositusten mukaan.
	Huuhtelukirkasteen annostelu ja/ tai vedenpehmentimen asetus on asetettu liian matalalle.	Lisää huuhtelukirkasteen ja/ tai vedenpehmentimen määrää.
	Vesi on kovaa.	Lisää vedenpehmentimen määrää ja lisää suolaa.
	Suolalokeron tulppa ei ole kunnolla kiinni.	Tarkista, että suolalokeron korkki on suljettu kunnolla.
Astiat eivät kuivu.	Kuivausvaihtoehtoa ei ole valittu.	Valitse ohjelma, jossa on kuivausvaihtoehto.
	Huuhtelukirkasteen annostelu on liian pieni.	Lisää huuhtelukirkasteen annostusta.
Astioihin muodostuu ruostetta.	Astioiden ruostumaton teräs ei ole korkealaatuista.	Käytä vain astianpesukoneen kestäviä astioita.
	Pesuvedessä on runsaasti suolaa.	Säädä veden kovuustaso veden kovuustaulukon avulla.
	Suolalokeron tulppa ei ole kunnolla kiinni.	Tarkista, että suolalokeron korkki on suljettu kunnolla.
	Liian paljon suolaa on vuotanut astianpesukoneeseen suolaa lisättäessä.	Käytä suppiloa täyttäessäsi suolaa lokeroon vuotojen välttämiseksi.
	Maadoitus on viallinen.	Ota välittömästi yhteys pätevään sähköasentajaan.
Pesuainetta jää pesuainelokeroon.	Pesuainetta on lisätty, kun pesuainelokero on ollut märkä.	Varmista ennen käyttöä, että pesuainelokero on kuiva.

AUTOMAATTISET VIKAILMOITUKSET JA TOIMINTA

VIRHEKOODI	MAHDOLLINEN VIKA	MITÄ TEHDÄ
FF	Veden tulojärjestelmän virhe	Tarkista, että tulohana on auki ja vesi virtaa sitä pitkin.
		Irrota tuloletku hanasta ja puhdistat letkun suodatin.
		Jos ongelma jatkuu, ota yhteyttä huoltoon.
F5	Painejärjestelmän virhe	Ota yhteys huoltoon.
F3	Vesi virtaa jatkuvasti	Sulje hana ja ota yhteys huoltoon.
F2	Veden poistaminen ei onnistu	Veden poistoletku ja suodatin voi olla tukossa.
		Peruuta ohjelma.
		Jos ongelma jatkuu, ota yhteyttä huoltoon.
F8	Lämmittimen virhe	Ota yhteys huoltoon.
F1	Ylivuoto	Irrota laite virtalähteestä ja sulje hana.
		Ota yhteys huoltoon.
FE	Viallinen sähkökortti	Ota yhteys huoltoon.
F7	Ylikuumentuminen	Ota yhteys huoltoon.
F9	Virheellinen jakajan paikka	Ota yhteys huoltoon.
F6	Viallinen lämmittimen anturi	Ota yhteys huoltoon.
HI	Korkeajännitevika	Ota yhteys huoltoon.
LO	Pienjännitevika	Ota yhteys huoltoon.

Vältä riskit antamalla vain valtuutetun huoltoedustan suorittaa laitteen asennus- ja huoltotoimenpiteet. Valmistaja ei ole vastuussa vaurioista, jotka aiheutuvat valtuuttamattoman henkilön suorittamista toimenpiteistä. Vain teknikon saavat tehdä korjaustoimenpiteitä laitteelle. Jos jokin osa on korvattava, huolehdi, että se korvataan alkuperäisillä varaosilla.

Vääränlaiset korjaukset tai muiden kuin alkuperäisten varaosien käyttäminen voi aiheuttaa huomattavia vaurioita ja käyttöriskejä.

Asiakaspalvelun yhteystiedot sijaitsevat tämän asiakirjan takapuolella.

Toiminnan kannalta merkityksellisiä alkuperäisiä varaosia voi saada Ecodesign-sopimuksen mukaisesti asiakaspalvelusta vähintään 10 vuoden ajan siitä päivästä, milloin kodinkone saapui Euroopan talousalueen markkinoille.

NO:

Gram A/S

Tel.: 22 07 26 30

www.gram.no

SE:

Gram A/S

Tel.: 040 38 08 40

www.gram.se

FI:

Gram A/S

Tel.: 020 7756 350

www.gram.fi

Gram A/S. Gejlhavegård 2B. DK-6000 Kolding. +45 73 20 10 00 www.gram.dk



52386506 R45